

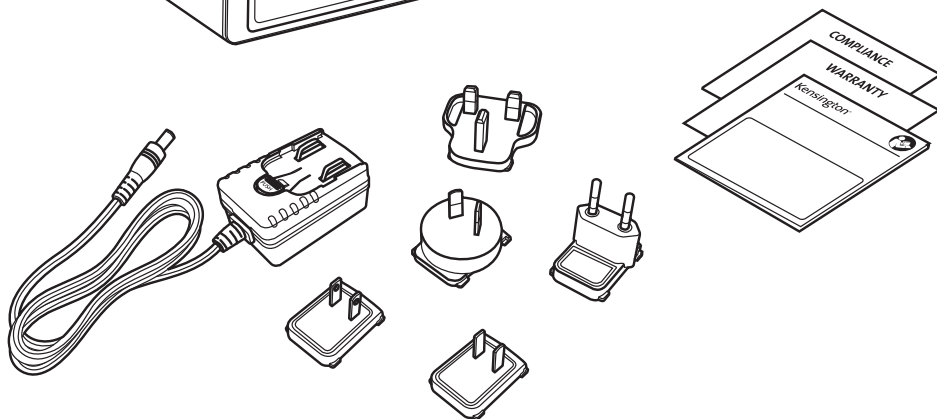

## UVStand™ Monitor Stand with UV Sanitization Compartment

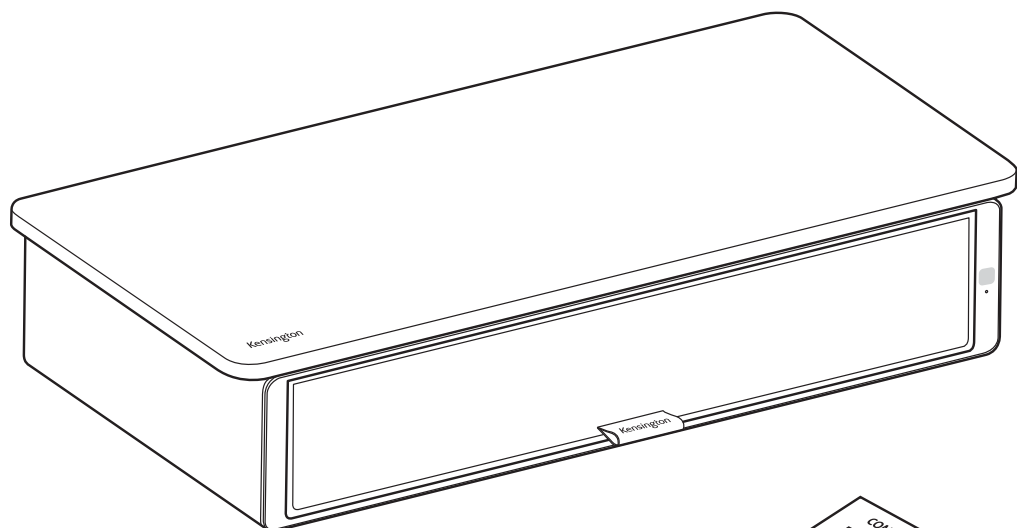

[kensington.com/register](https://www.kensington.com/register)

# **IMPORTANT SAFETY INSTRUCTIONS**

## **Read and Save All Instructions Before Using This Equipment**

1. When using an electrical equipment, basic precautions should always be followed to reduce the risk of fire, electric shock, or injury, including the following:
  - Do not leave equipment when powered on. Unplug from outlet when not in use, before cleaning and before servicing.
  - To prevent the risk of severe or fatal electrical shock, special precautions must be taken. Equipment should be plugged into an approved Ground Fault Circuit Interrupt (GFCI) receptacle.
  - Do not allow to be used as a toy. Close attention is necessary when used near children. Prevent children from using/playing with the product.
  - Use only as described in this manual. Use only manufacturer's recommended attachments.
  - Do not use with damaged cord or plug. If equipment is not working as it should, has been dropped, damaged, left outdoors, or dropped into water, return it to a service center.
  - Do not pull or carry by cord, use cord as a handle, close a door on cord, or pull cord around sharp edges or comers. Do not run equipment over cord. Keep cord away from heated surfaces.
  - Do not unplug by pulling on cord. To plug, grasp the plug, not the cord.
  - Turn off all controls before unplugging.
  - Do not alter the construction or design. Do not remove safety labels or devices
  - Do not use equipment for other than its intended purpose, as described in the equipment manual.
  - Utility power must match power requirements listed on the unit label.
  - Do not exceed equipment's maximum rated flow capacity and/or operating pressure.
2. This product is only suitable for well-insulated spaces.
3. This product is intended for indoor use only. Should be used in a stable location that is dry and free from liquid incursion. Not intended for use in bathrooms, by swimming pools or at laundry areas. Never place it where it may fall onto a bathtub or other water container.
4. This product contains germicidal ultraviolet irradiation (UV-C). Germicidal ultraviolet rays are harmful to the eyes and skin. Avoid any exposure to direct or reflected UV-C as it could cause significant eye and/or skin damage. If the UVC light inside the enclosure is visible, power off and unplug the equipment from outlet immediately and contact Kensington for assistance.
5. UV-C rays may break down plastic, rubber, or other nonmetallic materials, can fade colors, and can be damaging to plant life over time.

6. This product is for household and/or office use only, not intended for medical use. Do not use the equipment to sanitize medical supplies, tableware or feeding bottles.
7. Do not put in objects too large to fit into the sanitization compartment properly as this may cause damage to UV-C LED beads mounted on top of the compartment.
8. Do not have objects inside compartment stacked on each other as this will prevent them from being sanitized properly.
9. The UV-C light will only sanitize the top exposed surfaces. When placing an object into the compartment for sanitization, make sure the surface that will have direct contact with the user is face up to ensure maximum sanitization efficacy. Do not stack items. More than one sanitization cycle might be required to address all surfaces.
10. A switch to disable UV-C irradiation when the front door not being closed appropriately has been implemented as an interlock to reduce the risk of excessive ultraviolet radiation leakage. Do not defeat its purpose or attempt to disable the mechanism.
11. This appliance is not intended for use by people (including children) with reduced physical, sensory or mental capabilities, or lack of experience and knowledge, unless they have been given supervision or instruction concerning use of the appliance by a person responsible for their safety.
12. Do not handle plug or equipment with wet hands.
13. **WARNING:** Eye damage may result from directly viewing the light produced by the lamp in this apparatus. Always turn off lamp before opening this protective cover.

## SAVE THESE INSTRUCTIONS

FR

### INSTRUCTIONS DE SÉCURITÉ IMPORTANTES

**Veillez lire et conserver toutes les instructions avant d'utiliser cet équipement**

1. Lors de l'utilisation d'un équipement électrique, des précautions de base doivent toujours être suivies pour réduire le risque d'incendie, de choc électrique ou de blessure, notamment :
  - Ne laissez pas l'équipement sans attention lorsqu'il est sous tension. Débranchez-le de la prise lorsque vous ne l'utilisez pas, et avant toute opération de nettoyage et d'entretien.
  - Pour éviter tout risque d'électrocution grave ou mortelle, des précautions particulières doivent être prises. L'équipement doit être branché dans une prise

- avec disjoncteur de fuite à la terre (GFCI) approuvée.
- Ne pas laisser l'appareil être utilisé comme un jouet. Une attention particulière est nécessaire lorsque l'appareil est utilisé à proximité d'enfants. Veuillez empêcher les enfants d'utiliser/de jouer avec le produit.
  - Utilisez uniquement comme décrit dans ce manuel. Utilisez uniquement les accessoires recommandés par le fabricant.
  - Ne pas utiliser avec un cordon ou une fiche endommagés. Si l'équipement ne fonctionne pas comme il se doit, est tombé, est endommagé, a été laissé à l'extérieur ou est tombé dans l'eau, renvoyez-le à un centre de service.
  - Ne tirez pas ou ne transportez pas l'équipement par le cordon, n'utilisez pas le cordon comme poignée, ne fermez pas une porte sur le cordon et ne tirez pas le cordon autour de bords ou de coins tranchants. Ne faites pas passer l'équipement sur le cordon. Maintenez le cordon éloigné des surfaces chaudes.
  - Ne débranchez pas la fiche en tirant sur le cordon. Pour brancher, saisissez la fiche et non le cordon.
  - Éteignez toutes les commandes avant de débrancher.
  - Assurez-vous de ne pas modifier la construction ou la conception. Ne retirez pas les étiquettes ou dispositifs de sécurité.
  - N'utilisez pas l'équipement à d'autres fins que celles pour lesquelles il a été conçu, comme décrit dans le manuel de l'équipement.
  - L'alimentation secteur doit correspondre aux exigences d'alimentation indiquées sur l'étiquette de l'appareil.
  - Ne dépassez pas la capacité de débit nominale maximale et/ou la pression de service de l'équipement.
2. Ce produit convient uniquement aux espaces bien isolés.
  3. Ce produit est destiné à un usage intérieur uniquement. Il doit être utilisé dans un endroit stable, sec et exempt d'incursion de liquides. Il n'est pas adapté pour une utilisation dans les salles de bains, les piscines ou les buanderies. Ne le placez jamais là où il pourrait tomber dans une baignoire ou un autre réservoir d'eau.
  4. Ce produit contient une irradiation ultraviolette germicide (UV-C). Les rayons ultraviolets germicides sont nocifs pour les yeux et la peau. Évitez toute exposition aux UV-C de façon directe ou réfléchie car cela pourrait causer des dommages importants aux yeux et/ou à la peau. Si la lumière UVC à l'intérieur du boîtier est visible, éteignez et débranchez immédiatement l'équipement de la prise et contactez Kensington pour obtenir de l'aide.
  5. Les rayons UV-C peuvent décomposer le plastique, le caoutchouc ou d'autres matériaux non métalliques, décolorer les couleurs et endommager les plantes au fil du temps.
  6. Ce produit est destiné à un usage domestique et/ou de bureau uniquement, il n'est pas destiné à un usage médical. N'utilisez pas l'équipement pour désinfecter les fournitures médicales, la vaisselle ou les biberons.
  7. Ne placez pas d'objets trop grands pour tenir correctement dans le compartiment de désinfection car cela pourrait endommager les lignes de LED UV-C installées sur le dessus du compartiment.
  8. N'empilez les objets à l'intérieur du compartiment les uns sur les autres, car cela

- les empêcherait d'être désinfectés correctement.
9. La lumière UV-C ne désinfecte que les surfaces supérieures exposées. Lorsque vous placez un objet dans le compartiment de désinfection, assurez-vous que la surface qui sera en contact direct avec l'utilisateur est orientée vers le haut afin d'assurer une efficacité maximale de la désinfection. Ne pas empiler les objets. Plusieurs cycles de désinfection peuvent être nécessaires pour désinfecter toutes les surfaces.
  10. Un interrupteur pour désactiver l'irradiation UV-C lorsque la porte d'entrée n'est pas correctement fermée a été mis en œuvre comme système de verrouillage pour réduire le risque de fuite excessive de rayonnement ultraviolet. N'essayez pas de contourner son rôle et n'essayez pas de désactiver le mécanisme.
  11. Cet appareil n'est pas destiné à être utilisé par des personnes (y compris des enfants) présentant des capacités physiques, sensorielles ou mentales réduites, ou ayant un manque d'expérience et de connaissances, à moins qu'elles n'aient reçu des instructions précises concernant l'utilisation de l'appareil ou qu'elles soient sous la supervision d'une personne responsable de leur sécurité.
  12. Ne manipulez pas la fiche ou l'équipement avec les mains mouillées.
  13. AVERTISSEMENT: Le fait de regarder directement la lumière produite par la lampe dans cet appareil peut entraîner des lésions oculaires. Assurez-vous de toujours éteindre la lampe avant d'ouvrir ce couvercle de protection.

## CONSERVEZ CES INSTRUCTIONS

**DE**

### **WICHTIGE SICHERHEITSHINWEISE**

**Lesen Sie vor Verwendung dieses Gerätes alle Sicherheitshinweise und bewahren Sie sie im Anschluss gut auf.**

1. Befolgen Sie bei Verwendung eines Elektrogerätes immer die grundlegenden Vorsichtsmaßnahmen zur Reduzierung der Brand-, Stromschlag- und Verletzungsgefahr. Dazu zählen:
  - Lassen Sie das Gerät nicht unbeaufsichtigt, wenn es eingeschaltet ist. Ziehen Sie bei Nichtbenutzung sowie vor Reinigungs- und Wartungsarbeiten immer den Netzstecker.
  - Zur Vermeidung der Gefahr schwerer oder fataler Stromschläge müssen Vorsichtsmaßnahmen ergriffen werden. Das Gerät muss an eine zugelassene Steckdose mit FI-Schutzschalter angeschlossen werden.
  - Darf nicht als Spielzeug verwendet werden. Bei Verwendung in der Nähe von Kindern gilt besondere Achtsamkeit. Kinder dürfen das Produkt nicht benutzen bzw. damit spielen.
  - Verwenden Sie es nur entsprechend den Beschreibungen in dieser Anleitung. Verwenden Sie nur vom Hersteller empfohlene Erweiterungen.

- Verwenden Sie das Produkt nicht mit einem beschädigten Kabel oder Stecker. Falls das Gerät nicht ordnungsgemäß funktioniert, heruntergefallen ist beschädigt, im Freien gelassen wurde oder in Wasser gefallen ist, muss es an ein, Kundencenter übergeben werden.
  - Ziehen und tragen Sie es nicht am Kabel und verwenden Sie das Kabel nicht als Griff. Achten Sie darauf, dass das Kabel nicht in einer Tür eingeklemmt wird. Ziehen Sie das Kabel nicht über scharfe Kanten oder Ecken. Stellen Sie das Gerät nicht auf dem Kabel ab. Halten Sie das Kabel von heißen Oberflächen fern.
  - Ziehen Sie zum Trennen des Kabels nicht am Kabel selbst. Greifen Sie zum Anschließen am Stecker, nicht am Kabel an.
  - Schalten Sie vor dem Trennen alle Bedienelemente aus.
  - Nehmen Sie keine Änderungen an Konstruktion oder Design vor. Entfernen Sie keine Sicherheitsetiketten oder -vorrichtungen.
  - Verwenden Sie das Gerät nur für den vorgesehenen Zweck entsprechend der Beschreibung in der Geräteanleitung.
  - Der Netzstrom muss mit den Anforderungen am Typenschild des Gerätes übereinstimmen.
  - Die maximale nominale Durchflusskapazität und/oder der maximale nominale Betriebsdruck des Gerätes dürfen nicht überschritten werden.
2. Dieses Produkt eignet sich nur für den Einsatz an gut isolierten Orten.
  3. Dieses Produkt ist nur zur Verwendung im Innenbereich bestimmt. Es muss an einem stabilen Ort, der trocken und frei von Flüssigkeiten ist, verwendet werden. Es ist nicht für den Einsatz in Badezimmern, in der Nähe von Pools oder in Waschküchen vorgesehen. Stellen Sie es niemals an Orten auf, an denen es in eine Badewanne oder einen anderen Wasserbehälter fallen könnte.
  4. Dieses Produkt enthält keimtötende ultraviolette Strahlung (UV-C). Keimtötende ultraviolette Strahlen sind für Augen und Haut schädlich. Vermeiden Sie eine Aussetzung direkter oder reflektierter UV-C-Strahlung, da diese schwere Augen- und/oder Hautschäden verursachen kann. Falls das UV-C-Licht im Gehäuse sichtbar ist, schalten Sie das Gerät umgehend aus und ziehen Sie den Netzstecker. Wenden Sie sich anschließend an Kensington für Hilfe.
  5. UV-C-Strahlen können im Laufe der Zeit Kunststoff, Gummi und andere nicht-metallische Materialien beschädigen, Farben verblassen lassen und Pflanzen schädigen.
  6. Dieses Produkt ist nur für den Haushalts- und/oder Bürogebrauch vorgesehen und dient nicht dem medizinischen Einsatz. Verwenden Sie das Gerät nicht zur Keimreduzierung bei Medizinbedarf, Geschirr oder Babyflaschen.
  7. Legen Sie keine Gegenstände hinein, die zu groß sind, um ordnungsgemäß in das Desinfektionsfach zu passen, da dies die oben auf dem Fach montierten UV-C-LED-Perlen beschädigen kann.
  8. Stapeln Sie keine Objekte im Fach. Andernfalls können sie nicht richtig gereinigt werden.
  9. Das UV-C-Licht macht nur die exponierten Oberflächen keimfrei. Wenn Sie ein Objekt zur Keimreduzierung in das Fach geben, müssen Sie darauf achten, dass die Fläche, die im direkten Kontakt mit dem Nutzer stehen wird, nach oben zeigt. Dies gewährleistet maximale Wirksamkeit der Keimreduzierung. Stapeln Sie



Objekte nicht. Zur Keimreduzierung an sämtlichen Flächen ist möglicherweise mehr als ein Durchlauf erforderlich.

10. Als Verriegelung wurde ein Schalter zum Deaktivieren der UV-C-Strahlung integriert. Dieser löst aus, wenn die vordere Klappe nicht richtig geschlossen ist, und verringert so die Gefahr, dass zu viel ultraviolette Strahlung austritt. Setzen Sie diesen Mechanismus nicht außer Kraft und versuchen Sie nicht, ihn zu deaktivieren.
11. Dieses Gerät ist nicht für den Einsatz durch Menschen (einschließlich Kindern) mit eingeschränkten körperlichen oder geistigen Fähigkeiten oder einem Mangel an Erfahrung und Wissen vorgesehen, sofern sie nicht von einer für ihre Sicherheit verantwortlichen Person beaufsichtigt werden oder in der Nutzung des Gerätes unterwiesen wurden.
12. Stecker und Gerät nicht mit feuchten oder gar nassen Händen berühren.
13. **WARNUNG:** Direktes Betrachten des von der Lampe in diesem Gerät erzeugten Lichts kann Augenschäden zur Folge haben. Schalten Sie die Lampe immer aus, bevor Sie diese Schutzabdeckung öffnen.

## **BEWAHREN SIE DIESE ANLEITUNG AUF**

**ES**

# **⚠️ INSTRUCCIONES DE SEGURIDAD IMPORTANTES**

**Lea y guarde todas las instrucciones antes de usar este equipo**

1. Cuando se utiliza un equipo eléctrico, siempre se deben seguir las precauciones básicas para reducir el riesgo de incendio, descarga eléctrica o lesiones, incluidas las siguientes:
  - No deje el equipo encendido. Desconéctelo del enchufe cuando no esté en uso, antes de limpiarlo y antes de hacer cualquier tipo de mantenimiento.
  - Para evitar el riesgo de una descarga eléctrica grave o mortal se deben tomar precauciones especiales. El equipo debe enchufarse en un interruptor diferencial residual.
  - No permita que se utilice como un juguete. Es necesario prestar especial atención cuando se utilice cerca de niños. Evite que los niños usen o jueguen con el producto.
  - Utilícelo únicamente como se describe en este manual. Utilice solo los accesorios recomendados por el fabricante.
  - No lo use con un cable o enchufe dañado. Si el equipo no funciona como debería, se ha caído, se ha dañado, se ha dejado al aire libre o se ha caído al agua, devuélvalo a un centro de servicio.
  - No tire del cable ni lo transporte con él, no use el cable como mango, no pille el

- cable con la puerta ni lo ponga alrededor de bordes o esquinas afilados. No pase el equipo sobre el cable. Mantenga el cable alejado de superficies calientes.
- No desenchufe tirando del cable. Para desenchufar, sujete el enchufe, no el cable.
  - Apague todos los controles antes de desenchufar.
  - No altere la estructura ni el diseño. No quite las etiquetas ni los dispositivos de seguridad.
  - No utilice el equipo para otro propósito que no sea el previsto, tal y como se describe en el manual del equipo.
  - La energía de la red debe coincidir con los requisitos de energía enumerados en la etiqueta de la unidad.
  - No exceda la capacidad de flujo nominal máxima del equipo y/o la presión de funcionamiento.
2. Este producto solo es adecuado para espacios bien aislados o uso ocasional.
  3. Este producto está diseñado para su uso solo en interiores. Debe usarse en un lugar estable, seco y libre de incursiones de líquidos. No diseñado para uso en baños, piscinas o áreas de lavado. Nunca lo coloque donde se pueda caer en una bañera u otro recipiente con agua.
  4. Este producto contiene radiación ultravioleta germicida (UV-C). Los rayos ultravioleta germicidas son dañinos para los ojos y la piel. Evite cualquier exposición a los rayos UV-C directos o reflejados, ya que podría causar daños importantes en los ojos y la piel. Si la luz UV-C dentro del gabinete es visible, apague y desenchufe inmediatamente el equipo de la toma de corriente y póngase en contacto con Kensington para obtener ayuda.
  5. Los rayos UV-C pueden descomponer el plástico, el caucho u otros materiales no metálicos, pueden desteñir los colores y pueden dañar la vida de las plantas con el tiempo.
  6. Este producto es solo para uso doméstico y/o de oficina, no para uso médico. No utilice el equipo para esterilizar suministros médicos, vajillas o biberones.
  7. No coloque objetos demasiado grandes en el compartimento de desinfección si no entran correctamente, ya que esto puede dañar los LED UV-C de la parte superior del compartimento.
  8. No apile objetos en el interior del estuche, ya que no se esterilizarán de forma correcta.
  9. La luz UV-C solo esterilizará las superficies que quedan a la vista. Al introducir un objeto en el compartimento para esterilizarlo, asegúrese de que la superficie que estará en contacto directo con el usuario queda hacia arriba para asegurar una eficacia de desinfección máxima. No apile los objetos. Es posible que sea necesario más de un ciclo de esterilización para desinfectar la totalidad de la superficie de un objeto.
  10. Se ha implementado un interruptor para desactivar la irradiación UV-C cuando la puerta de entrada no se haya cerrado adecuadamente, como un enclavamiento para reducir el riesgo de fugas excesivas de radiación ultravioleta. No modifique ni intente desactivar el mecanismo.
  11. Este aparato no está diseñado para que lo utilicen personas (incluidos niños) con capacidades físicas, sensoriales o mentales reducidas, o con falta de experiencia o



- conocimiento, a menos que estén bajo supervisión o hayan recibido instrucciones sobre el uso de este aparato por parte de una persona responsable de su seguridad.
12. No manipule el enchufe o el equipo con las manos mojadas.
13. **ATENCIÓN:** Mirar directamente a la luz producida por la lámpara de este aparato puede dañar los ojos. Apague siempre la lámpara antes de abrir la cubierta protectora.

## **CONSERVE ESTAS INSTRUCCIONES**



### **! IMPORTANTE: ISTRUZIONI SULLA SICUREZZA**

**Leggere per intero le istruzioni prima di utilizzare questo dispositivo e conservarle per consultazioni future.**

1. Per ridurre il rischio che possano verificarsi incendi, scosse elettriche o lesioni, quando si utilizzano dispositivi elettrici è necessario seguire sempre delle precauzioni di base, tra le quali:
  - Non lasciare il dispositivo incustodito quando è acceso. Scollegarlo dalla presa di corrente quando non viene utilizzato, prima di pulirlo e prima di effettuare operazioni di manutenzione.
  - Adottare precauzioni speciali per prevenire il rischio di scosse elettriche gravi o letali. Il dispositivo deve essere collegato a un interruttore differenziale certificato.
  - Non utilizzare come un gioco. Prestare particolare attenzione in caso di utilizzo vicino a bambini. Impedire ai bambini di utilizzare il prodotto o di giocarci.
  - Utilizzare il dispositivo nel modo illustrato nel presente manuale. Impiegare solamente gli accessori consigliati dal produttore.
  - Non utilizzare il dispositivo se il cavo di alimentazione o la spina sono danneggiati. Se il dispositivo non funziona correttamente, è caduto o si è danneggiato, è stato lasciato all'aperto o è cascato nell'acqua, portarlo a un centro di assistenza.
  - Non tirare il cavo di alimentazione, non utilizzarlo per trasportare il dispositivo o come maniglia, non farlo passare attraverso porte chiuse né su superfici taglienti o intorno ad angoli. Non appoggiare il dispositivo sopra il cavo di alimentazione. Tenere il cavo di alimentazione lontano da superfici calde.
  - Per scollegare il dispositivo non tirare il cavo di alimentazione, bensì afferrare la spina.
  - Spegnerne completamente il dispositivo prima di scollegarlo dalla presa di corrente.
  - Non alterare la struttura o il design del dispositivo. Non rimuovere le etichette o i dispositivi di sicurezza.

- Utilizzare il dispositivo esclusivamente per lo scopo per cui è progettato, come descritto nel presente manuale.
  - La corrente di funzionamento deve rispondere ai requisiti elencati sull'etichetta dell'unità.
  - Non superare la tensione e/o la pressione di funzionamento massima indicata.
2. Questo prodotto è adatto solamente a un utilizzo in ambienti ben isolati.
  3. Questo prodotto è progettato solamente per l'utilizzo in ambienti interni, inoltre deve essere collocato stabilmente in un luogo asciutto e al riparo dai liquidi. Il prodotto non è destinato all'utilizzo in bagni, piscine e locali adibiti a lavanderia. Inoltre non va collocato nelle vicinanze di vasche da bagno o recipienti che contengono acqua.
  4. Questo prodotto genera una radiazione ultravioletta germicida (UV-C). I raggi ultravioletti germicidi sono dannosi per gli occhi e per la pelle. Evitare l'esposizione diretta o riflessa ai raggi UV-C, perché potrebbe causare danni importanti agli occhi e/o alla pelle. Se la luce UV-C all'interno dello scomparto è visibile, spegnere immediatamente il dispositivo e scollegarlo dalla presa di corrente, quindi contattare il servizio di assistenza Kensington.
  5. Nel corso del tempo, i raggi UV-C possono rovinare la plastica, la gomma e altri materiali non metallici, possono far sbiadire i colori e provocare danni alle piante.
  6. Questo prodotto è pensato per essere utilizzato in ambito domestico e/o lavorativo, ma non a scopo medico. Non usare il dispositivo per sanificare attrezzature sanitarie, stoviglie o biberon.
  7. Non inserire oggetti troppo grandi nel vano di sanificazione, per evitare di causare danni alle sfere LED UV-C montate sulla parte superiore del vano.
  8. Per una corretta sanificazione, non impilare gli oggetti all'interno dello scomparto.
  9. La luce UV-C igienizzerà solo le superfici superiori esposte. Quando si inserisce un oggetto nello scomparto per la sanificazione, verificare che la superficie che entrerà a contatto diretto con l'utente sia rivolta verso l'alto per garantire la massima efficacia di sanificazione. Non impilare gli oggetti. Per pulire tutte le superfici, potrebbe essere necessario più di un ciclo di sanificazione.
  10. Per evitare un'eccessiva dispersione di radiazioni ultraviolette, il dispositivo è dotato di un interruttore che disattiva l'emissione di raggi UV-C quando lo sportello anteriore non è chiuso correttamente. Non cercare di disattivare o aggirare il meccanismo.
  11. Questo apparecchio non è destinato a essere utilizzato da persone (compresi i bambini) con facoltà fisiche, sensoriali o mentali ridotte oppure prive di esperienza e conoscenze, a meno che non siano supervisionate o istruite circa l'utilizzo dell'apparecchio da una persona responsabile della loro sicurezza.
  12. Non maneggiare la presa o l'apparecchiatura con le mani bagnate o umide.
  13. **ATTENZIONE:** La visione diretta della luce emessa dalla lampada di questo apparecchio potrebbe causare danni agli occhi. Pertanto, prima di aprire il coperchio di protezione, occorre spegnere la lampada.

## **CONSERVARE QUESTE ISTRUZIONI**

# ⚠️ INSTRUÇÕES DE SEGURANÇA IMPORTANTES

## Leia e guarde todas as instruções antes de utilizar este equipamento

1. Ao utilizar equipamento elétrico, devem ser seguidas precauções básicas para reduzir o risco de incêndio, eletrocussão ou lesões, incluindo as seguintes:
  - Não saia de perto do aparelho quando ligado. Desligue da tomada quando não é utilizado e antes de proceder à limpeza e manutenção.
  - Devem ser tomadas precauções especiais para evitar o risco de eletrocussão grave ou fatal. O aparelho deve ser ligado a uma entrada com corte por falha de terra (GFCI).
  - Não permitir que seja utilizado como um brinquedo. É necessário ter atenção quando utilizado perto de crianças. Impedir as crianças de utilizar/brincar com o produto.
  - Utilize apenas conforme descrito neste manual. Utilize apenas acessórios recomendados pelo fabricante.
  - Não utilize com o cabo ou a ficha danificados. Se o aparelho não estiver a funcionar como devia, tiver caído, estiver danificado, tiver ficado na rua ou molhado, entregue-o num centro de assistência técnica.
  - Não o puxe nem o transporte pelo cabo, não utilize o cabo como pega, não o entale em portas nem o puxe à volta de arestas afiadas ou cantos. Não coloque o aparelho em cima do cabo. Mantenha o cabo longe de superfícies quentes.
  - Não puxe o cabo para desligar. Para ligar, utilize a ficha, não o cabo.
  - Desligue todos os controlos antes de desligar da tomada.
  - Não modifique a construção ou o design. Não remova etiquetas de segurança ou dispositivos.
  - Não utilize o aparelho para outros fins que não os descritos no manual.
  - A potência elétrica deve corresponder aos requisitos de potência enumerados na etiqueta do aparelho.
  - Não exceda a capacidade de vazão nominal e/ou a pressão de funcionamento máxima do aparelho.
2. Este produto destina-se a ser utilizado apenas em espaços corretamente isolados.
3. Este produto destina-se a ser utilizado apenas no interior. Deve ser utilizado num local estável e seco. Não se destina a ser utilizado em casas de banho, piscinas ou lavandarias. Nunca o coloque de modo a poder cair para dentro de uma banheira ou outro recipiente de água.
4. Este produto contém irradiação ultravioleta germicida (UV-C). Os raios ultravioleta germicidas são nocivos para os olhos e para a pele. Evite qualquer exposição direta ou refletida de UV-C, pois esta pode causar lesões oculares e cutâneas. Se a luz UV-C no interior do aparelho for visível, desligue imediatamente o aparelho, retire a ficha da corrente e contacte a Kensington para pedir assistência.
5. Os raios UV-C podem derreter plástico, borracha ou outros materiais não metálicos,

- podem desbotar cores e ser prejudiciais para a vida vegetal ao longo do tempo.
6. Este produto destina-se apenas a ser utilizado em casa/no escritório, não para fins médicos. Não utilize o equipamento para higienizar material médico, louça de mesa ou biberões de alimentação.
  7. Não coloque objetos demasiado grandes dentro do compartimento de desinfeção, já que pode danificar os LED de UV-C montados na parte superior do compartimento.
  8. Não coloque objetos dentro do compartimento empilhados uns sobre os outros, pois isto impede que sejam devidamente higienizados.
  9. A luz UV-C só desinfectará as superfícies superiores expostas. Quando colocar um objeto no compartimento para desinfeção, confirme se a superfície que estará em contacto direto com o utilizador está virada para cima para garantir a máxima eficácia de desinfeção. Não empilhe itens. Pode ser necessário mais de um ciclo de desinfeção para tratar todas as superfícies.
  10. Foi incorporado um interruptor como mecanismo de bloqueio para evitar a irradiação UV-C quando a porta da frente não é fechada devidamente, para reduzir o risco de uma exposição excessiva à radiação ultravioleta. Não contrarie a sua finalidade nem tente desativar o mecanismo.
  11. Este aparelho não se destina a ser utilizado por pessoas (incluindo crianças) com capacidades físicas, sensoriais ou mentais reduzidas, ou por pessoas sem experiência e conhecimentos, exceto se forem supervisionadas ou tiverem sido instruídas relativamente à utilização do aparelho por alguém responsável pela sua segurança.
  12. Não manusear a ficha ou o aparelho com as mãos molhadas.
  13. AVISO: Olhar diretamente para a luz produzida pela lâmpada neste aparelho pode resultar em lesões oculares. Desligue sempre a lâmpada antes de abrir esta cobertura protetora.

## GUARDE ESTAS INSTRUÇÕES

AR

### إرشادات السلامة المهمة

رجى قراءة جميع التعليمات وحفظها قبل استخدام هذا الجهاز

1. عند استخدام جهاز كهربائي، يجب اتباع الاحتياطات الأساسية دائماً لتقليل خطورة اندلاع حريق أو حدوث صدمة كهربائية أو إصابة

تتضمن الاحتياطات ما يأتي:

- عدم ترك الجهاز قيد التشغيل. نزع القابس من المنفذ في حالة عدم الاستخدام، وقبل التنظيف وقبل إجراء الصيانة.
- لتجنب خطورة حدوث صدمة كهربائية شديدة أو مميتة، يجب اتخاذ احتياطات خاصة. يجب أن يكون الجهاز متصلاً بمقبس

قاطع الدائرة الكهربائية عند حدوث خطأ في التأسيس (GFCI).

- عدم السماح باستخدامه كلعبة. يلزم توخي الحذر الشديد عند استخدامه بالقرب من الأطفال.
- يلزم الاستخدام على النحو الموضح في هذا الدليل. استخدم الملحقات الموصى بها من جهة التصنيع فقط.
- تجنب استخدام أسلاك أو قوابس تالفة. في حال كان الجهاز لا يعمل كما ينبغي، أو تعرض للسقوط أو التلف، أو ترك في الخارج أو ألقي به في الماء، فقم بإعادته إلى أحد مراكز الصيانة.
- تجنب سحب الجهاز أو حمله من السلك، أو استخدام السلك كمقبض أو غلق الباب عليه أو لفه حول حواف أو زوايا حادة. تجنب تشغيل الجهاز مع وضعه فوق السلك. أبعده عن الأسطح الساخنة.
- تجنب نزع القابس من خلال شد السلك. لنزع القابس، يجب إمساك القابس وليس السلك.
- أغلق كل عناصر التحكم قبل نزع القابس.
- تجنب إجراء تغيير في هيكل الجهاز أو تصميمه. تجنب إزالة ملصقات السلامة أو أجهزة السلامة.
- تجنب استخدام الجهاز لغير الأغراض المصمم لها، كما هو موضح في دليل استخدام الجهاز.
- يلزم أن تحقق طاقة المرفق متطلبات الطاقة المدرجة على ملصق الوحدة.
- تجنب تجاوز الحد الأقصى لضغط التشغيل و/أو سعة التدفق المقدر للجهاز.
- 2. هذا المنتج مناسب للمساحات المعزولة جيداً فقط.
- 3. هذا المنتج مصمم للاستخدام الداخلي فقط. يجب استخدامه على أرضية مستقرة تكون جافة وخالية من السوائل. وهو غير مصمم للاستخدام في الحمامات أو بالقرب من حمامات السباحة أو في مناطق الغسل. تجنب وضعه في أي مكان قد يعرضه للسقوط في حوض استحمام أو أي حاوية مياه أخرى.
- 4. يُصدر هذا المنتج أشعة فوق بنفسجية مبيدة للجراثيم (UV-C). والأشعة فوق البنفسجية المبيدة للجراثيم ضارة بالعينين والبشرة. لذا، تجنب أي تعرض لأشعة UV-C مباشرة أو غير مباشرة؛ لأنها قد تسبب أضراراً بالغة للعينين أو البشرة أو كليهما. إذا كان ضوء أشعة UV-C داخل الجهاز ظاهراً، فأوقف تشغيل الجهاز وافصل القابس من المنفذ على الفور واتصل بشركة Kensington لطلب المساعدة.
- 5. قد تؤدي أشعة UV-C إلى تحلل المواد البلاستيكية أو المطاطية أو أي مواد أخرى غير معدنية وقد تؤدي إلى بهتان الألوان كما أنها قد تلحق الضرر بحياة النباتات مع مرور الوقت.
- 6. لا يناسب هذا المنتج إلا الاستخدام المنزلي و/أو المكتبي، وليس مخصصاً للاستخدام الطبي. تجنب استخدام هذا الجهاز لتعقيم الأدوات الطبية أو أدوات المائدة أو زجاجات الرضاعة.
- 7. تجنب وضع عناصر كبيرة الحجم لا يستوعبها حيز التعقيم بشكل ملائم، فقد يسبب هذا تلف مصابيح LED الصغيرة الخاصة بالأشعة فوق البنفسجية المبيدة للجراثيم المثبتة أعلى الحيز. الصغيرة الخاصة بالأشعة فوق البنفسجية المبيدة للجراثيم المثبتة أعلى الحيز.
- 9. يقتصر عمل ضوء الأشعة فوق البنفسجية المبيدة للجراثيم على تعقيم الأسطح العلوية المعرضة للأشعة. فعند وضع أي شيء في المقصورة من أجل التعقيم، تأكد من جعل السطح الذي سيكون له اتصال مباشر مع المستخدم موجهاً للأعلى لضمان أفضل كفاءة لعملية التعقيم. تجنب تكديس الأشياء. قد يتطلب إجراء أكثر من دورة واحدة للتعقيم لمعالجة كل الأسطح.
- 10. تم تضمين مفتاح تعشيق لتعطيل إصدار أشعة UV-C عند عدم غلق الباب الأمامي جيداً، وذلك لتقليل خطورة التسريب الزائد للأشعة فوق البنفسجية. تجنب معارضة هذا الغرض أو محاولة تعطيل آليته.
- 11. يهذه الجهاز غير مخصص للاستخدام من قِبَل الأشخاص الذين يعانون من قصور في القدرات الجسدية أو الحسية أو العقلية أو الأشخاص الذين يفتقرون إلى الخبرة والمعرفة (هما في ذلك الأطفال)، ما لم يتم الإشراف عليهم وتوجيههم عند استخدام الجهاز من قِبَل شخص مسؤول عن سلامتهم.
- 12. تجنّب التعامل مع القابس أو الجهاز بأيدي مبللة.
- 13. تحذير: قد تتضرر العين من النظر بصورة مباشرة إلى الضوء الذي يُصدره المصباح المثبت في هذا الجهاز. احرص دائماً على إطفاء المصباح قبل فتح هذا الغطاء الواقي.

## تاميلعتل هذه ظفح



# ▲重要安全说明

在使用本设备之前，请仔细阅读所有说明并妥善保管。

1.使用电气设备时，应始终遵循基本的预防措施，以降低火灾、触电或人身伤害的风险，包括以下方面：

- 设备通电后，使用人员不得离开。不使用时、清洁之前及维修之前，请将插头从插座上拔下。
  - 为防止严重或致命的触电风险，必须采取特殊的预防措施。设备应插入获得认证的接地故障断路器 (GFCI) 插座。
  - 请勿将本产品当作玩具使用。使用本产品时，如附近有儿童，需要密切注意。请勿让儿童使用/摆弄本产品。
  - 务必按照本手册中的说明进行使用。务必使用制造商推荐的附件。
  - 请勿使用已损坏的电源线或插头。如果设备无法正常工作，曾跌落、损坏、置于户外或落入水中，请将其退回服务中心。
  - 请勿用电源线拉扯或搬运设备、将电源线当作把手使用、关门时夹住电源线，或在尖锐的边缘或拐角处拉扯电源线。请勿让设备辗压电源线。确保电源线远离发热表面。
  - 请勿通过拉扯电源线的方法拔下插头。拔下插头时，应用手握住插头，不要拉扯电源线。
  - 拔下插头之前，请关闭所有控制装置。
  - 请勿更改结构或设计。请勿拆下安全标签或器件。
  - 请勿将设备用于其预期用途（如设备手册所述）以外的其他用途。
  - 电源必须与设备标签上列出的电源要求相符。
  - 请勿超过设备的最大额定流通能力和/或工作压力。
- 2.该产品仅适用于隔热良好的空间。
- 3.本产品仅供室内使用。使用时，应将设备置于平稳、干燥、且无液体渗入的位置上。不适合在浴室、泳池旁或洗衣区使用。切勿将设备置于可能落入浴缸或其他贮水容器的位置。
- 4.本产品含有杀菌紫外线辐射 (UV-C)。杀菌紫外线对眼睛和皮肤有害。避免暴露于直接或反射 UV-C 下，否则可能会对眼睛和皮肤造成严重损伤。如果机箱内部的 UV-C 光可见，请立即切断电源，并将设备插头从插座上拔下，联系肯辛通以获得帮助。
- 5.UV-C 射线可分解塑料、橡胶或其他非金属材料，可导致褪色，久而久之会损害植物的生存。
- 6.本产品仅供家庭和/或办公室使用，不适用于医疗用途。请勿使用本设备消毒医疗物资、餐具或奶瓶。
- 7.请勿将太大的物品放入消毒隔层内，否则可能会损坏安装在隔层顶部的 UV-C LED 灯珠。
- 8.请勿在消毒隔层内堆叠放置物品，以避免物品消毒不彻底。
- 9.UV-C 紫外光仅对暴露在外的上表面进行消毒。在利用消毒隔层对物品进行消毒



時，務必將使用者會直接接觸的那一面朝上放置，以確保最好的消毒效果。請勿將物品堆疊放置。為了對所有表面進行消毒，可能需要重複多次消毒過程。

10. 配有一個開關作為聯鎖裝置，可在前門未正確關閉時禁用 UV-C 輻射，以降低紫外線輻射過量洩漏的風險。請勿破壞其用途或嘗試禁用該機制。
11. 本設備不適合身體、感官或精神有缺陷者，或缺乏知識經驗者（包括兒童）使用，除非在他人負責其安全，並進行監督或指導的情況下，方可使用本設備。
12. 請勿用濕手觸摸插頭或設備。
13. 警告：直視裝置內的燈所發出的光線可能對眼睛造成傷害。請務必在打開保護罩前關燈。

## 請妥善保管說明書

JP

### ▲安全に関する重要な注意事項

本器を使用する前に指示をすべてお読みになってください。また、指示書を保管しておいてください。

1. 電気製品を使用する際には、火災や感電や怪我を防止するため、必ず、以下を含む基本的注意事項を遵守してください。：
  - 電源を入れたままで機器を放置しないでください。使用しない場合や、清掃や整備の前には、コンセントからプラグを抜いてください。
  - 重大な感電事故や感電死を防止するため、十分注意を払ってください。認証済み接地事故回路遮断（GFCI）コンセントに機器を接続してください。
  - 子供のおもちゃとして遊ばせないでください。子供の近くで使用する際には、目を離さないでください。子供に本製品を使用させたり、それで遊ばせないでください。
  - 本書で説明されている通りに使用してください。メーカーの推奨する付属品のみを使用してください。
  - コードやプラグが破損した状態で使用しないでください。機器が正しく動作しない場合、落とした場合、破損した場合、屋外に放置した場合、水中に落下した場合は、サービスセンターにご返送ください。
  - コードを引っ張ったり、コードを持って運んだり、コードをハンドルとして使用したり、ドアにコードを挟んだり、鋭い角に当たった状態で電源コードを引っ張らないでください。電源コードの上に重い物を乗せないでください。加熱面に近づけないでください。
  - プラグを抜く際にはコードを引っ張らないでください。プラグを抜く際にはコードではなくプラグをつかんでください。
  - プラグを抜く前に、コントロール類をすべてオフにしてください。
  - 改造はしないでください。安全ラベルや安全機器を取り外さないでください。

- ・取扱説明書に記載された本来の目的以外に機器を使用しないでください。
  - ・機器のラベルに記載の電源要件に適した交流電源に接続してください。
  - ・機器の最大定格流量や最大動作圧力以下で使用してください。
- 2.本製品は、断熱が十分な空間での使用にのみ適しています。
  - 3.本器は、屋内専用です。乾燥しており、液体が浸入しない適切な場所でのみ使用してください。浴室、プール、洗濯場などでは使用しないでください。浴槽などの水槽に落下する恐れのある場所には絶対に置かないでください。
  - 4.本器には除菌紫外線照射（UV-C）機器が搭載されています。除菌紫外線光は目や皮膚に対して有害です。目や皮膚に対して重大な損傷を与えるので、UV-Cを直接浴びたり、反射光にさらされないように注意してください。筐体内でUV-C LEDが発光しない場合、直ちに電源を切ってコンセントからプラグを抜き、Kensingtonに連絡して指示を受けてください。
  - 5.UV-Cの照射によって、プラスチックやゴムなどの非金属物体が破損したり、退色したり、植物の寿命が短くなる恐れがあります。
  - 6.本製品は家庭およびオフィス専用ですので、医療用には使用しないでください。本器を医療機器や食器、哺乳瓶の除菌に使用しないでください。
  - 7.除菌室上部に取り付けられているUV-C LEDビードが損傷する恐れがあるので、余裕を持って収納できないほど大きな物体を除菌室に入れないでください。
  - 8.適切な除菌が行われないので、除菌室内で除菌対象物を積み重ねないでください。
  - 9.UV-Cライトは上側の露出面のみを除菌します。除菌室内に対象物を入れる際には、最大の除菌効果が得られるように、使用者の肌に直接触れる部分を上を向けてください。対象物は積み重ねないでください。全ての対象物を除菌する場合、2回以上の除菌サイクルが必要になる場合があります。
  - 11.本器は、本器の安全な使用法を理解している方が監督または指示している場合を除き、お子様や身体機能・感覚機能・精神機能が不十分な方や、知識や経験に乏しい方が使用するようには設計されていません。
  - 12.濡れた手でプラグや機器を取り扱わないでください。
  - 13.警告：本器のランプが発する光を直接見ると、眼球損傷を引き起こす恐れがあります。この保護カバーを開く前に、必ずランプを消してください。

## この説明書を保管してください

1

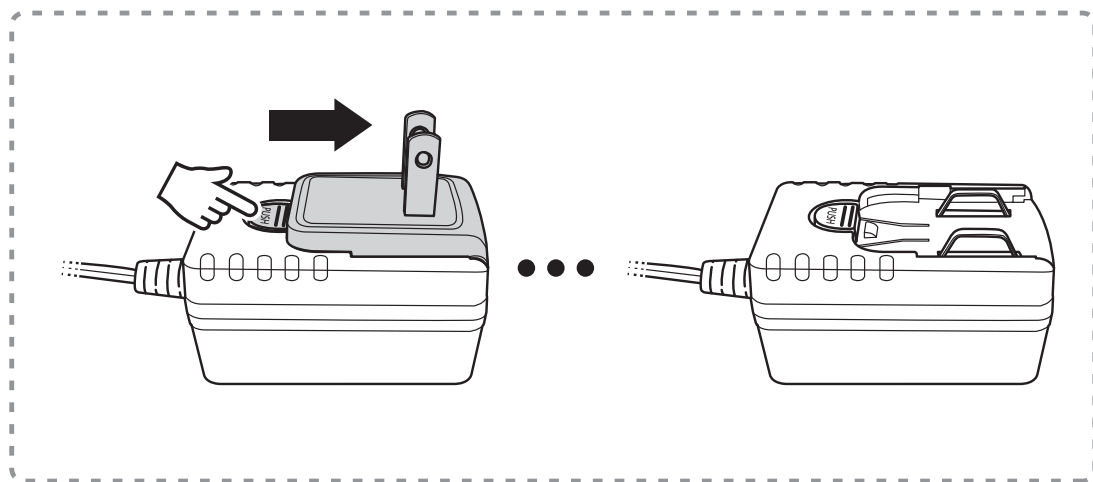
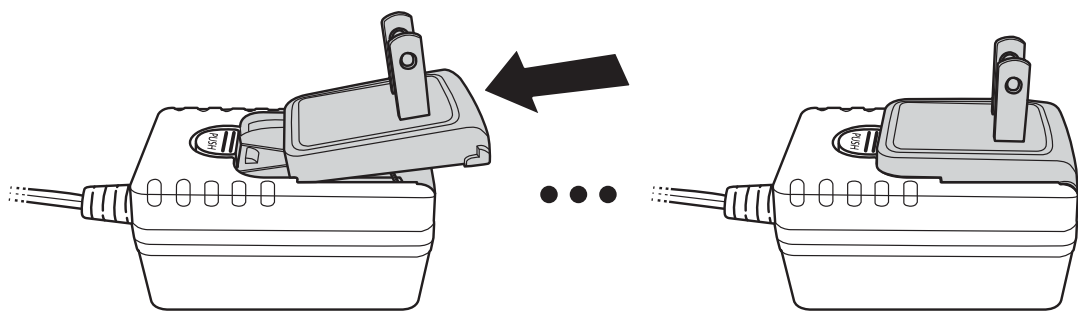

2

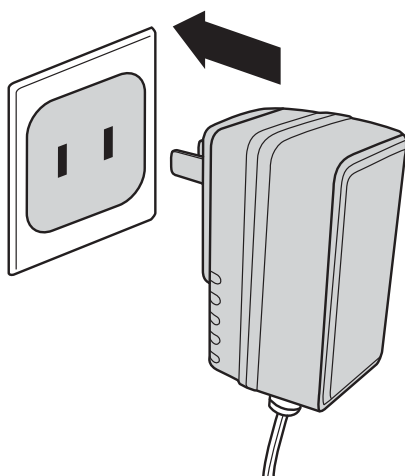

**NA**

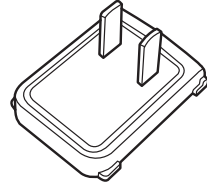
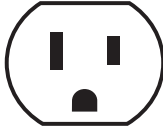
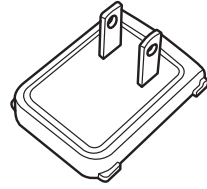
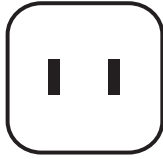

**AU**

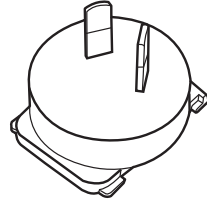
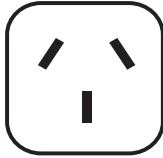

**EU**

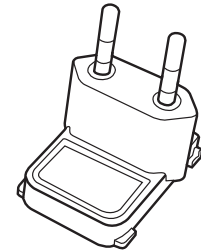
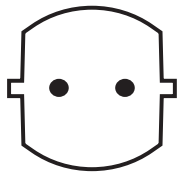

**UK**

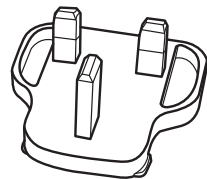
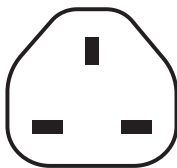

3

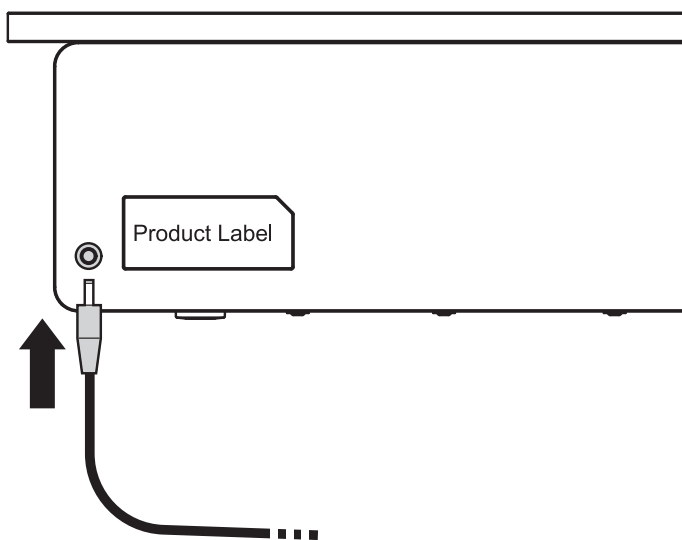

4

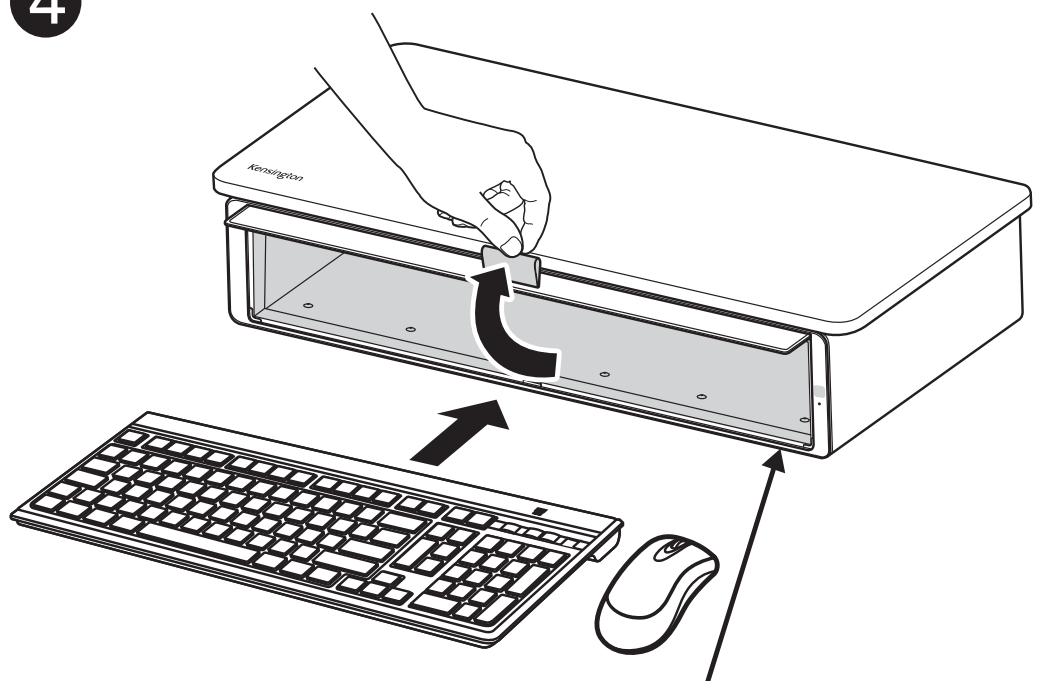

Inner:  
505.3x89.3x288.1mm  
19.9x3.5x11.3inch

5

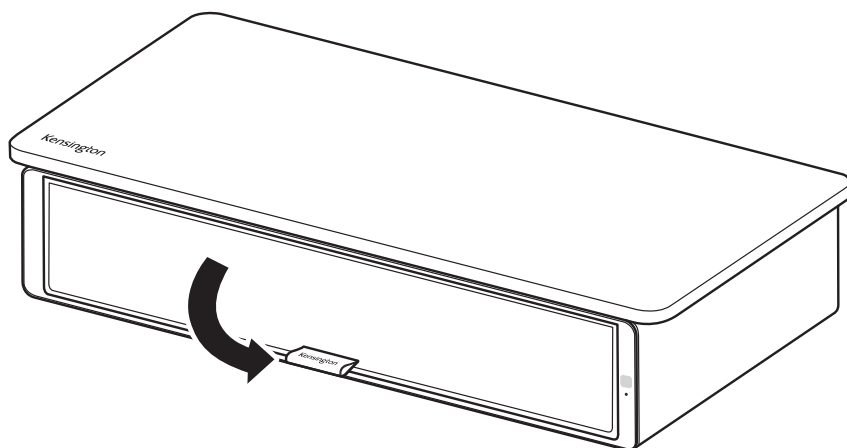

6

a

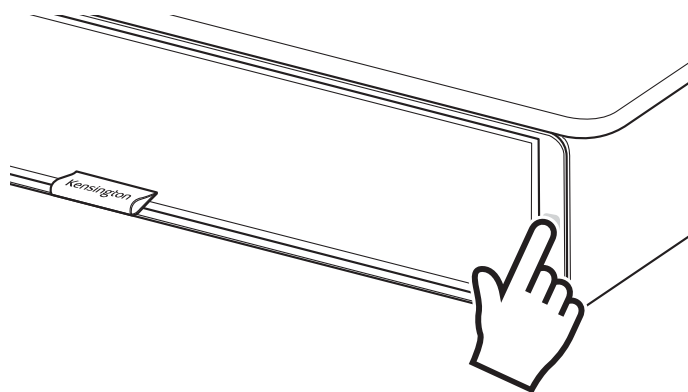

b



\* UV-C LED Bead Life: 1,000 hrs.





- EN** LED Flashes Red
- DE** LED blinkt rot
- FR** La LED clignote en rouge
- IT** Il LED lampeggia in rosso
- ES** El led parpadea en rojo
- PT** LED intermitente vermelho
- AE** يومض باللون الأحمر LED مصباح
- CN** LED 红灯闪烁
- JP** LEDが赤で点滅



- EN** LED Flashes Blue
- DE** LED blinkt blau
- FR** La LED clignote en bleu
- IT** Il LED lampeggia in blu
- ES** El led parpadea en azul
- PT** LED intermitente azul
- AE** يومض باللون الأزرق LED مصباح
- CN** LED 蓝灯闪烁
- JP** LEDが青で点滅



- EN** LED continues to be Blue
- DE** LED leuchtet weiterhin blau
- FR** La LED reste bleue
- IT** Il LED continua ad essere blu
- ES** El led se mantiene azul
- PT** LED fixo azul
- AE** لا يزال يومض باللون الأزرق LED مصباح
- CN** LED 蓝灯长亮
- JP** LEDが青で常時点灯



- EN** LED Off
- DE** LED ist aus
- FR** LED éteinte
- IT** LED spento
- ES** El led se apaga
- PT** LED desligado
- AE** لا يومض LED مصباح
- CN** LED 关闭
- JP** LEDが消灯



- EN** LED Flashes Red and Blue Alternately
- DE** LED blinkt abwechselnd rot und blau
- FR** La LED clignote de façon alternée en rouge et bleu
- IT** Il LED lampeggia in rosso e blu alternativamente
- ES** El led parpadea en rojo y azul alternativamente
- PT** LED intermitente vermelho e azul alternadamente
- AE** يومض باللونين الأحمر والأزرق بالتناوب LED مصباح
- CN** LED 红蓝灯交替闪烁
- JP** LEDが赤と青に交互に点滅

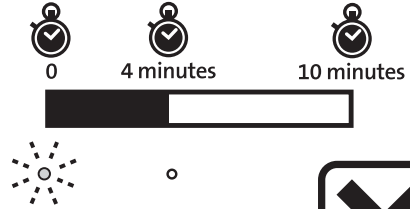
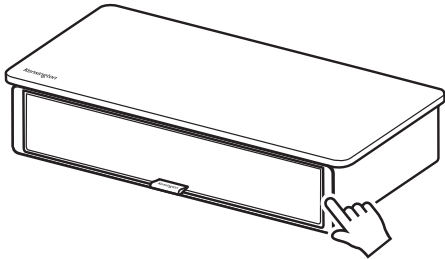
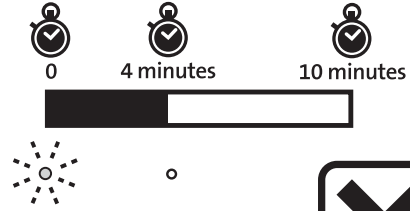
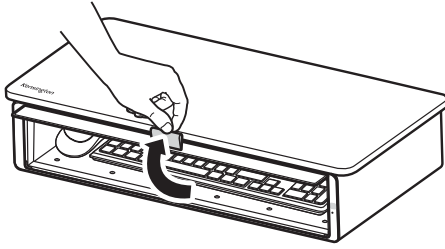

- EN** Sanitization process does not complete, it might not be able to achieve 99.9% efficacy. Suggest to run a completed sanitization cycle.
- DE** Wenn der Desinfektionsvorgang nicht abgeschlossen wird, kann er möglicherweise keinen Wirkungsgrad von 99,9 % erreichen. Es wird empfohlen, einen kompletten Desinfektionszyklus durchzuführen.
- FR** Le processus de désinfection n'est pas terminé, le système pourrait ne pas être en mesure d'atteindre un niveau d'efficacité de 99,9 %. Nous vous conseillons d'effectuer un cycle de désinfection complet.
- IT** Il processo di sanificazione non è completo, potrebbe non essere in grado di raggiungere un'efficacia del 99,9 %. Si consiglia di eseguire un ciclo di sanificazione completo.
- ES** El proceso de desinfección no se ha completado; es posible que no se haya logrado una eficacia del 99,9%. Se recomienda ejecutar un ciclo de desinfección completo.
- PT** O processo de desinfeção não foi concluído, poderá não conseguir alcançar uma eficiência de 99,9%. Recomenda-se realizar um ciclo de desinfeção completo.
- AE** إذا لم تكتمل عملية التعقيم، فقد يتعذر تحقيق الكفاءة التي تصل إلى 99.9%.  
يوصى بإجراء دورة تعقيم كاملة .
- CN** 消毒过程并不完全，消毒效率可能无法达到99.9%。  
建议运行完整的消毒周期。
- JP** 除菌プロセスが完了していません。99.9%の有効性を達成できない可能性があります。  
除菌プロセスを完了するよう推奨されます。

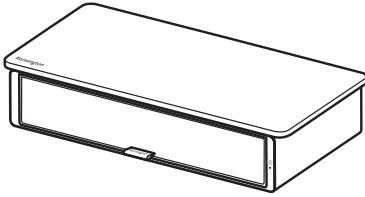

- EN** Sanitization can continue but not able to commit to the 99.9% efficacy. Contact Kensington for support. Do not try to disassemble the unit or fix the issue by yourself.
- DE** Die Keimreduzierung kann fortgesetzt werden, erreicht jedoch möglicherweise keine Wirksamkeit von 99,9 %. Wenden Sie sich an Kensington, wenn Sie Unterstützung benötigen. Versuchen Sie nicht eigenhändig, das Gerät zu demontieren oder das Problem zu beheben.
- FR** La désinfection peut se poursuivre mais il est impossible de garantir une efficacité de 99,9 %. Contactez Kensington pour de l'assistance. N'essayez pas de démonter l'appareil ou de résoudre le problème par vous-même.
- IT** Se lo sportello viene aperto durante il processo di sanificazione, non è possibile garantire il 99,9% di efficacia. Contattare Kensington per ottenere assistenza. Non provare a smontare l'unità o a riparare i guasti per conto proprio.
- ES** Es posible seguir con la desinfección, pero no se puede alcanzar una eficacia del 99,9 %. Póngase en contacto con Kensington y le ayudarán. No intente desmontar la unidad ni solucionar el problema usted mismo.
- PT** A higienização pode continuar, sem no entanto conseguir comprometer-se com a eficácia de 99,9%. Contacte a Kensington para obter assistência. Não tente desmontar o aparelho ou corrigir o problema.
- AE** يمكن أن يستمر التعقيم ولكنه لن يُحَقَّق كفاءة بنسبة 99.9%. اتصل بكينجستون لطلب الدعم. لا تحاول تفكيك الوحدة أو إصلاح المشكلة بنفسك.
- CN** 可持续进行消毒，但持续消毒不能保证获得99.9%的消毒功效。请联系肯辛通以获得支持。请勿尝试自行拆卸设备或解决问题。
- JP** 除菌プロセスは続行できますが、99.9%の有効性を達成できない可能性があります。Kensingtonに連絡し、サポートを受けてください。本器を分解したり、ご自身で修理しないでください。

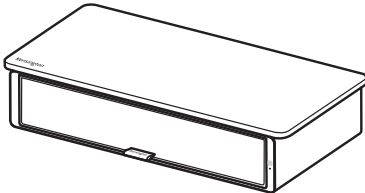

- EN** Sanitization cannot be activated. Contact Kensington for support. Do not try to disassemble the unit or fix the issue by yourself.
- DE** Keimreduzierung kann nicht aktiviert werden. Wenden Sie sich an Kensington, wenn Sie Unterstützung benötigen. Versuchen Sie nicht eigenhändig, das Gerät zu demontieren oder das Problem zu beheben.
- FR** Impossible d'activer la désinfection. Contactez Kensington pour de l'assistance. N'essayez pas de démonter l'appareil ou de résoudre le problème par vous-même.
- IT** Il processo di sanificazione non può essere avviato. Contattare Kensington per ottenere assistenza. Non provare a smontare l'unità o a riparare i guasti per conto proprio.
- ES** No es posible activar la desinfección. Póngase en contacto con Kensington y le ayudarán. No intente desmontar la unidad ni solucionar el problema usted mismo.
- PT** A higienização não pode ser ativada. Contacte a Kensington para obter assistência. Não tente desmontar o aparelho ou corrigir o problema.
- AE** يتعذر تفعيل التعقيم. اتصل بكينجستون لطلب الدعم. لا تحاول تفكيك الوحدة أو إصلاح المشكلة بنفسك.
- CN** 无法启用消毒功能。请联系肯辛通以获得支持。请勿尝试自行拆卸设备或解决问题。
- JP** 除菌を開始できません。Kensingtonに連絡し、サポートを受けてください。本器を分解したり、ご自身で修理しないでください。

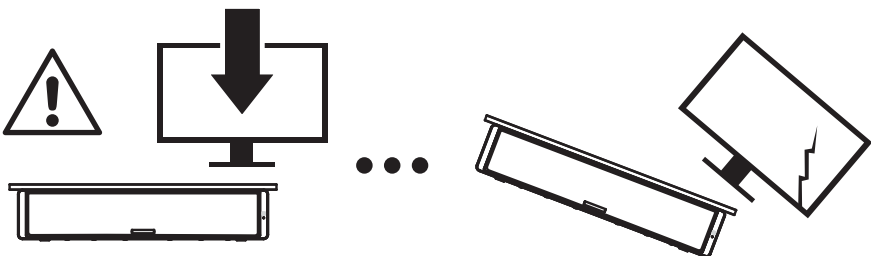
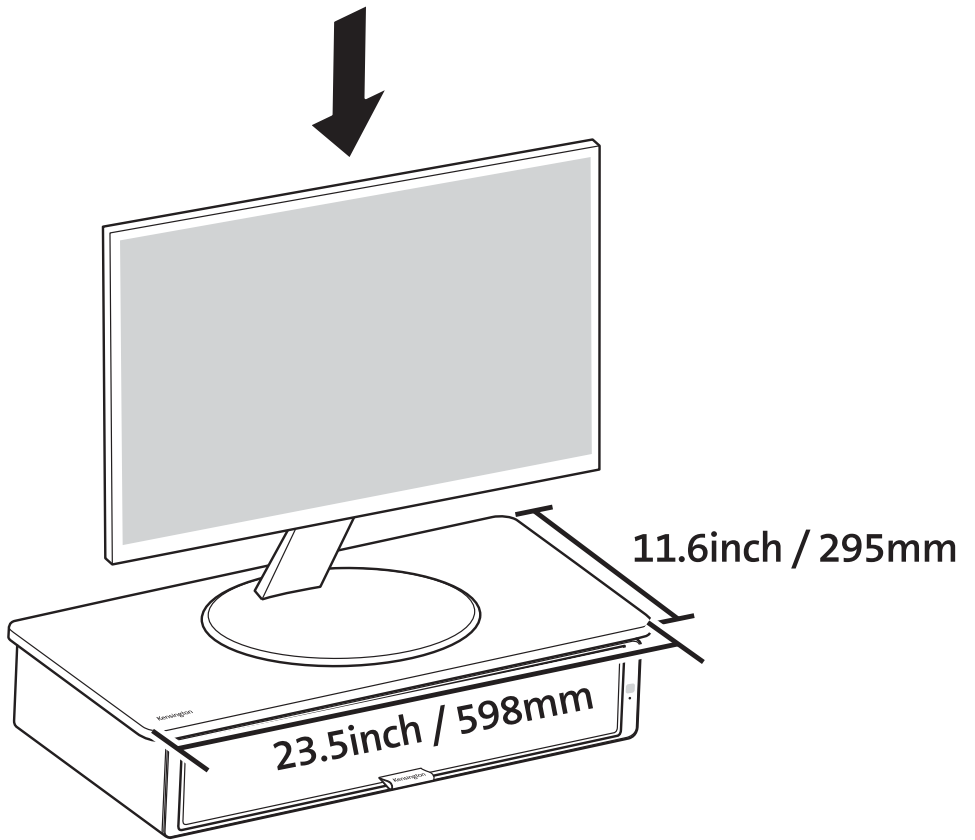

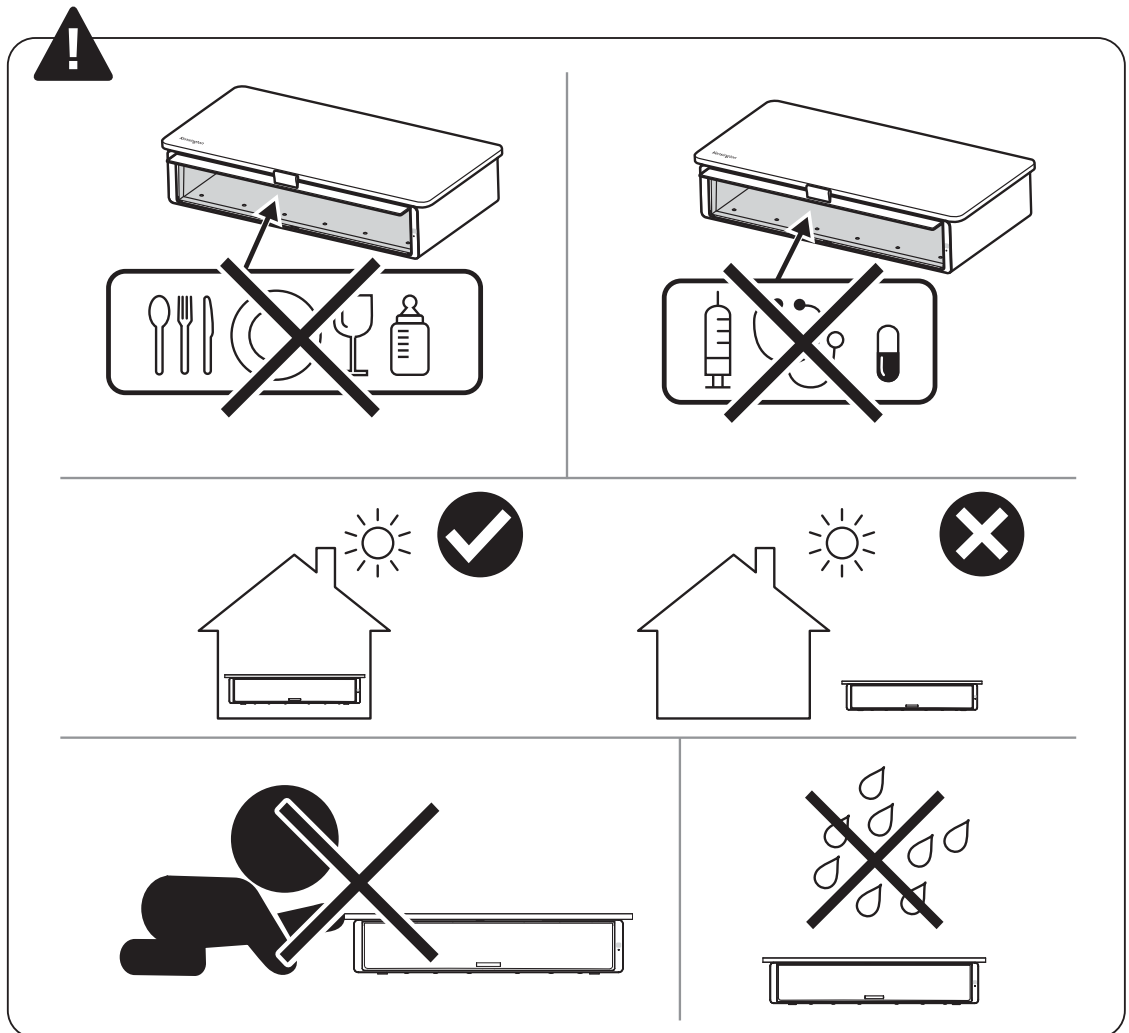
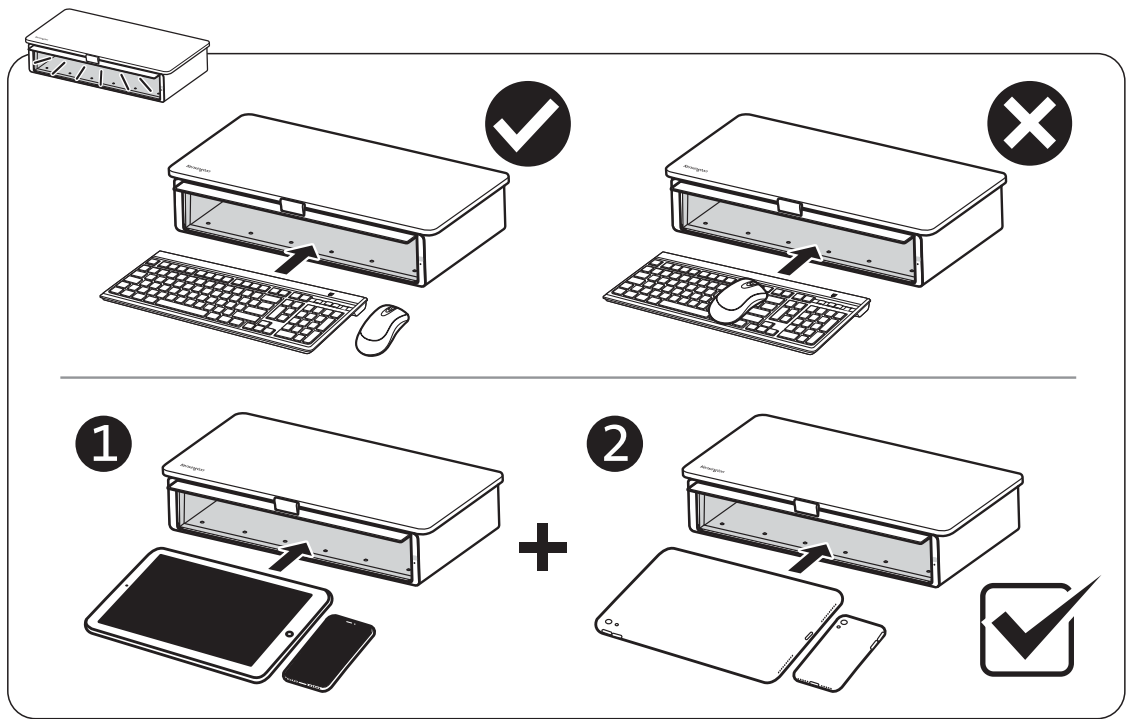

**EN** Cleaning and Maintenance  
**DE** Reinigung und Wartung  
**FR** Nettoyage et entretien  
**IT** Pulizia e manutenzione  
**ES** Limpieza y mantenimiento

**PT** Limpeza e Manutenção  
**AE** التنظيف والصيانة  
**CN** 清洁和维修  
**JP** 清掃とお手入れ

**1**

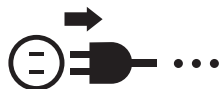

**2**

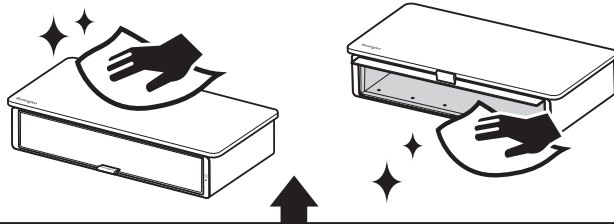

Chlorine-based (< 8%) / Chlor-basiert (< 8 %) / À base de chlore (< 8 %) / A base di cloro (< 8%) / A base de cloro (< 8 %) / À base de cloro (< 8%) / (8% من أقل من الكلور / 含氯(< 8 %) / 塩素ベース(< 8 %)



Quaternary ammonium (< 5 %) / Quartäres Ammonium (< 5 %) / Ammonium quaternaire (< 5 %) / Ammonio quaternario (< 5%) / Amonio cuaternario (< 5 %) / Amónio quaternário (< 5%) / (أقل من 5%) رابعي أمونيوم / 季铵盐 (< 5 %) / 四級アンモニウム (< 5 %)



Soap (5g/L) / Seife (5 g/L) / Savon (5 g/L) / Sapone (5 g/L) / Jabón (5 g/L) / Sabão (5g/L) / (5 جرامات لكل لتر) صابون / 肥皂 (5g/L) / 石鹼 (5 g/L)



Alcohol-based (95%) / Alkohol-basiert (95 %) / À base d'alcool (95 %) / A base di alcol (95%) / A base de alcohol (95 %) / À base de álcool (95%) / (95%) قائم على الكحول / 含酒精 (95 %) / アルコールベース (95%)



Warm water / Warmes Wasser / Eau chaude / Acqua calda / Agua caliente / Água morna / ماء دافئ / 温水 / ぬるま湯



Dry cloth / Trockenes Tuch / Chiffon sec / Panno asciutto / Paño seco / Pano seco / قطعة قماش جافة / 干布 / 乾燥した布

**EN** Any other servicing should be performed by an authorized service representative. Contact Kensington for support if there is anything needed.

**DE** Jegliche andere Wartung muss von einem autorisierten Kundendienstmitarbeiter ausgeführt werden. Wenden Sie sich im Bedarfsfall für Support an Kensington.

**FR** Tout autre opération doit être effectuée par un technicien autorisé. Veuillez contacter Kensington pour obtenir de l'aide si quoi que ce soit s'avère nécessaire.

**IT** Ogni altra operazione di manutenzione deve essere effettuata da un tecnico autorizzato. Contattare Kensington per ottenere assistenza.

**ES** Cualquier otro mantenimiento debe ser realizado por un servicio técnico autorizado. Póngase en contacto con Kensington para obtener ayuda si necesita cualquier cosa.

**PT** Qualquer outra manutenção deve ser realizada por um técnico autorizado. Contacte a Kensington se necessitar de assistência.

**AE** لطلب الدعم إذا كان هناك أي شيء مطلوب Kensington ينبغي لممثل الخدمة المعتمد إجراء أي صيانة أخرى. اتصل بـ

**CN** 任何其他维修应由经授权的服务代表进行。如果有任何需要，请联系肯辛通以获得支持。

**JP** それ以外の整備は、専門の修理担当者にお任せください。必要なものがございましたら、Kensingtonまでご連絡ください。



**EN** For full efficacy report please visit Kensington website.

Pathogen Type	Bacteria Verified by 3 <sup>rd</sup> Party Lab
Bacteria	Escherichia coli
	Pseudomonas aeruginosa
	Klebsiella pneumoniae
	Staphylococcus aureus subsp
	Staphylococcus aureus subsp. Aureus (MRSA)
	Salmonella enterica subsp Enterica
	Bacillus subtilis subsp

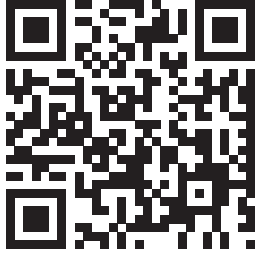

**DE** Den vollständigen Bericht zur Wirksamkeit finden Sie auf der Kensington-Webseite

Arten von Krankheitserregern	Bakterien Verifiziert durch Drittanbieter-Labor
Bakterien	Escherichia coli
	Pseudomonas aeruginosa
	Klebsiella pneumoniae
	Staphylococcus aureus subsp
	Staphylococcus aureus subsp. Aureus (MRSA)
	Salmonella enterica subsp Enterica
	Bacillus subtilis subsp

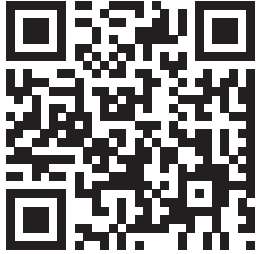

**FR** Pour le rapport d'efficacité complet, veuillez consulter le site Web de Kensington



Type d'agent pathogène	Bactéries vérifiées par un laboratoire tiers
Bactéries	Escherichia coli
	Pseudomonas aeruginosa
	Klebsiella pneumoniae
	Staphylococcus aureus subsp
	Staphylococcus aureus subsp. Aureus (MRSA)
	Salmonella enterica subsp Enterica
	Bacillus subtilis subsp

**IT** Per un resoconto dettagliato sull'efficacia del prodotto, visitare il sito web Kensington



Tipo di agente patogeno	Antibatterico verificato da laboratori terzi
Batteri	Escherichia coli
	Pseudomonas aeruginosa
	Klebsiella pneumoniae
	Staphylococcus aureus subsp
	Staphylococcus aureus subsp. Aureus (MRSA)
	Salmonella enterica subsp Enterica
	Bacillus subtilis subsp

**ES** Para obtener un informe de eficacia completo, visite el sitio web de Kensington

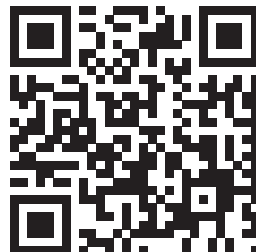

Tipo de patógeno	Bactericida comprobado por un laboratorio independiente
Bacterias	Escherichia coli
	Pseudomonas aeruginosa
	Klebsiella pneumoniae
	Staphylococcus aureus subsp
	Staphylococcus aureus subsp. Aureus (MRSA)
	Salmonella enterica subsp Enterica
	Bacillus subtilis subsp

**PT** Visite o sítio web da Kensington para obter um relatório de eficácia completo

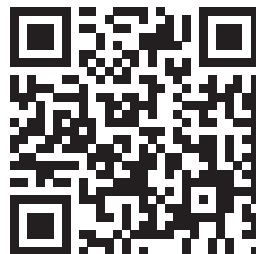

Tipo de Patogénico	Bactéria Verificado por Laboratório Independente
Bactéria	Escherichia coli
	Pseudomonas aeruginosa
	Klebsiella pneumoniae
	Staphylococcus aureus subsp
	Staphylococcus aureus subsp. Aureus (MRSA)
	Salmonella enterica subsp Enterica
	Bacillus subtilis subsp

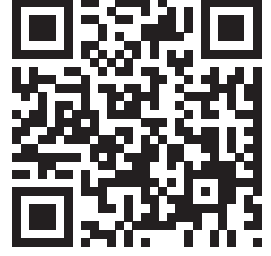

نوع مسببات الأمراض	تم التحقق من وجود البكتيريا بواسطة مختبر تابع لطرف ثالث
البكتيريا	Escherichia coli
	Pseudomonas aeruginosa
	Klebsiella pneumoniae
	Staphylococcus aureus subsp
	Staphylococcus aureus subsp. Aureus (MRSA)
	Salmonella enterica subsp Enterica
	Bacillus subtilis subsp

**CN** 如需查看完整的消毒效果报告，请访问肯辛通 (Kensington) 官网



病原体类型	通过第三方实验室检验
细菌	Escherichia coli
	Pseudomonas aeruginosa
	Klebsiella pneumoniae
	Staphylococcus aureus subsp
	Staphylococcus aureus subsp. Aureus (MRSA)
	Salmonella enterica subsp Enterica
	Bacillus subtilis subsp

**JP** Kensingtonのサイトにアクセスいただくと、有効性レポート全文がお読みになれます。

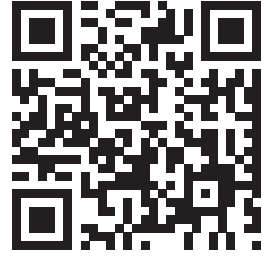

病原体のタイプ	第三期間研究所で検証されたバクテリア
バクテリア	Escherichia coli
	Pseudomonas aeruginosa
	Klebsiella pneumoniae
	Staphylococcus aureus subsp
	Staphylococcus aureus subsp. Aureus (MRSA)
	Salmonella enterica subsp Enterica
	Bacillus subtilis subsp



[www.kensington.com/support](http://www.kensington.com/support)

- EN** Contact with Kensington support if there is any issue/problem detected. Do not try to disassemble the unit or fix the issue by yourself.
- DE** Wenden Sie sich bei Problemen an den Kundendienst von Kensington. Versuchen Sie nicht eigenhändig, das Gerät zu demontieren oder das Problem zu beheben.
- FR** Veuillez contacter le support Kensington en cas de problème détecté. N'essayez pas de démonter l'appareil ou de résoudre le problème par vous-même.
- IT** Contattare il servizio di assistenza Kensington in caso di guasti/problemi. Non provare a smontare l'unità o a riparare i guasti per conto proprio.
- ES** Póngase en contacto con el soporte técnico de Kensington si detecta algún problema. No intente desmontar la unidad ni solucionar el problema usted mismo.
- PT** Contacte o apoio ao cliente da Kensington se for detetado algum problema Não tente desmontar o aparelho ou corrigir o problema.
- AE** في حال اكتشاف أي مشكلة. لا تحاول فك الوحدة لإصلاح المشكلة Kensington رجبى التواصل مع دعم
- CN** 如果发现任何问题，请与肯辛通支持部门联系。请勿尝试自行拆卸设备或解决问题。
- JP** 何らかの問題が検出された場合、Kensingtonのサポートまでご連絡ください。本器を分解したり、ご自分で修理しようとなさらないでください。

Kensington and the ACCO name and design are registered trademarks of ACCO Brands All other registered and unregistered trademarks are the property of their respective owners.

©2021 Kensington Computer Products Group, a division of ACCO Brands. Any unauthorized copying, duplicating, or other reproduction of the contents hereof is prohibited without written consent from Kensington Computer Products Group. All rights reserved. 07/21

EPA Est. 98807-CHN-1  
Distributed by Kensington



**Kensington Computer Products Group**  
**A Division of ACCO Brands**  
1500 Fashion Island Blvd, 3rd Floor  
San Mateo, CA 94404, USA

**Importer:**

ACCO UK Ltd.  
Oxford House, Oxford Road  
Aylesbury, Buckinghamshire,  
HP21 8SZ  
United Kingdom

**ACCO Brands Canada Inc**

7381 Bramalea Rd  
Mississauga, ON L5S 1C4  
<https://accobrandscanada.com/>

**ACCO Brands Australia -  
Kensington**

2 Coronation Avenue  
Kings Park NSW 2148  
Australia

**Importer:**

LEITZ ACCO Brands GmbH & Co KG  
Siemensstraße 64  
70469 Stuttgart  
Germany

**Importado e Distribuído por:**

Tilibra Produtos De Papelaria Ltda.  
CNPJ: 44.990.901/0001-43  
Rua Aymorés, 6-9 – Bauru/SP – Brasil  
CEP 17013-900  
[sac@tilibra.com.br](mailto:sac@tilibra.com.br)

**Dystrybutor:**

Esselte Polska Sp. z o.o., ul.  
Przemysłowa 11A, 26-900  
Kozienice

**ACCO Brands Chile S.A.,**

Avda. Presidente Riesco # 5711,  
oficina 201  
Las Condes, Santiago, Chile  
CP 7561114  
[www.accobrands.cl](http://www.accobrands.cl)

**Distributor:**

Esselte Sales SRL,  
Gheorghe Țițeica 121C,  
Sector 2, București,  
România

**Distribútor:**

Esselte, s.r.o., V Lužích 818,  
142 00 Praha 4,  
Česká republika

**Forgalmazza:**

Esselte Kft, Váci út 76. V. torony  
I. emelet,  
1133 Budapest,  
Magyarország

**дистрибьютор:**

Esselte Polska Sp. z o.o., ul.  
Przemysłowa 11A, 26-900  
Kozienice  
Импорттаушы: "АБДИ Компани" АҚ,  
Алматы қ., Сейфуллин даңғ. 465/191

**Дистрибьютор:**

Ессельте Польска Сп. з о.о., вулиця  
Пшемислова, 11А, 26-900 Козеніц

**Импортер:**

ООО «Эссельте», Россия,  
125040, Москва, 3-я улица  
Ямского поля, д.18, тел.  
+7(495)933-27-63

**アコ・ブランド・ジャパン株式会社**  
〒164-8721

東京都中野区本町1-32-2  
ハーマニータワー14F  
<https://www.kensington.com/ja-JP>  
E-MAIL: [JP.Kensington@acco.com](mailto:JP.Kensington@acco.com)

广州市爱珂贸易有限公司  
广州市天河区林和西路159号  
中泰国际北塔5楼, 501/701室  
邮编: 510620  
电话: 400 600 4599

网址: <https://www.kensington.com/zh-CN>  
邮箱: [infocn@kensington.com](mailto:infocn@kensington.com)